



安全上のご注意!



この度はDV Mark ギターアンプをお買い上げいただき有難うございました。

使用開始前に、安全のため下記の説明を良くお読み下さい。



お読みになった後は、必ず保存しておいて下さい。

ここに示した注意事項は、安全に関する重要な内容を記載していますので、下記の指示を必ず守って下さい。

本書では危険や損害の程度を次の区分で表示し、説明しています。

 警告	この表示を無視して、誤った取り扱いをすると、使用者が死亡または重傷を負う可能性が想定される内容を表示しています。
 注意	この内容を無視して、誤った取り扱いをすると、使用者が傷害を負う可能性、および物的損害のみの発生が想定される内容を表示しています。

本書で使用される絵表示は、次のような意味です。

	警告・注意を促す内容があることをお知らせするものです。図の中に具体的な注意内容が描かれています。
	禁止の行為であることを告げるものです。図の中に具体的な禁止内容が描かれています。
	行為を強制したり指示したりする内容を告げるものです。図の中に具体的な指示内容が描かれています。

 製品に記されているすべての注意書きに従って下さい。
 長期間使用しないときは必ず電源を抜いて下さい。延長コードをご使用になる場合は必ず容量に見合ったものをご使用下さい。
 電源コードは手荒に扱わないで下さい。定期的に断線していないか、あるいはその兆候がないかチェックして下さい。特に両端のモールドの部分に振れがないか注意して下さい。
 電源コードの上には何も置かないで下さい。通路にはコードがかからないように設置して下さい。

 注意
 キャビネット内の空間、裏面や底面の穴は通気のために設けてあります。穴をふさいだり覆ったりしないでください。十分な空間がないとオーバーヒートの原因になります。本製品をビルトインで設置する場合は、適切な冷却装置を必ずご使用下さい。
 長時間大音量で演奏すると、耳に負担がかかり、難聴になる危険があります。やむをえず必要な場合には、耳栓を使用するなどして、自衛手段を講じて下さい。

 警告
 この製品は水気のあるところでご使用にならないで下さい。
 この製品を不安定な台車、スタンド、またはテーブルなどの上に置かないで下さい。製品が落下して故障の原因となることがあります。
 付属の電源コード以外でご使用にならないで下さい。また、製品の裏面に表示してある電圧以外での使用は避けて下さい。

 禁止
 アンプの上にドリンクなど置かないで下さい。こぼれて故障や感電の原因になります。絶対に自分でカバーを開けて修理、改造等しないで下さい。製品の内部には高電圧の部分があり大変危険です。必ずお買上になった販売店までお問い合わせ下さい。
 下記の場合、ただちに電源を抜き、必ず修理又は点検に出して下さい。
 *電源コードまたはプラグが破損した場合。
 *製品の上に液体がかかった場合。
 *製品に水や雨がかかった場合。
 *説明書通り操作しているにもかかわらず正常に作動しない場合。
 *製品が落下した場合やキャビネットが破損した場合。
 *音質等性能が著しく変化した場合。

 禁止
 ヒューズを交換する際は、必ず同じ規格の物を使用して下さい。異なった規格の物を使用すると、発火や故障の原因になります。ストーブ等の火気の近くには設置しないで下さい。

発火や感電を防ぐため、湿度の高いところや雨のあたるところではご使用にならないで下さい。キャビネットの隙間などから異物を入れたりしないで下さい。内部には専門家以外の方で修理できる箇所はございませんので、異常が発生した場合はお買上になった販売店にご連絡下さい。

DV MICRO 50 JAZZ



取扱説明書

Markbass / DV Mark 日本総代理店：パール楽器製造(株)
 〒276-0034 千葉県八千代市八千代台西10-2-1
 TEL:047(484)9111(代)
 改良のため予告なく仕様の一部を変更することがありますので、
 予めご了承下さい。
 2018年7月現在 AM708102

●製品に関するお問合せ
 パール楽器製造(株)テクニカルサポート
 TEL 047-450-1090



マルコ・デ・ヴァージリスからのあいさつ

この度は、DV MICRO 50 JAZZをお選びいただきまして、ありがとうございます！
 DV MICRO 50 JAZZアンプヘッドは、DV MARKのJAZZシリーズの成功のもとに作られました。JAZZシリーズの特徴であるウームなトーンと美しいリバーブはもちろん、FX LOOP、AUX IN、Headphone Outまでを備えながらもJAZZシリーズ中、再録量で最もポータブルなアンプが完成しました。
 DV Mark社では、製品の研究開発に多くの資源を投入して、あなたの楽器のトーンを最大限に引出し素晴らしいサウンドで再現する、独自のMPT (Mark Proprietary Technology) によるパワーアンプを開発しました。この新しいギター・アンプを使って演奏を楽しんでいただければ幸いです。繰り返しになりますが、ありがとうございます。それでは、良い音楽を！



マルコ・デ・ヴァージリス

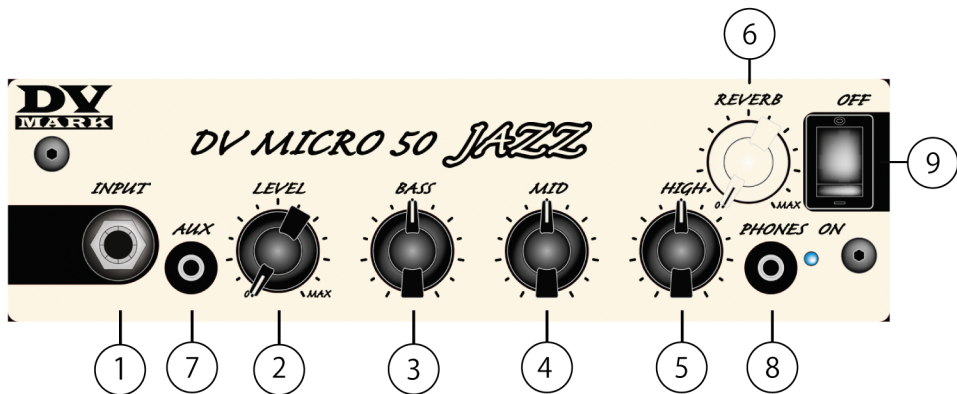

- ①INPUT端子: 1/4インチ・標準フォーンプラグ付きのシールド・ケーブルで、ギターを接続します。
- ②LEVELノブ: 入力レベルを調節します。
- ③BASSノブ: サウンドの低域成分の量を調節します。
- ④MIDDLEノブ: サウンドの中音域成分の量を調節し、トーン作りにおいて重要な役割を果たします。
- ⑤HIGHノブ: サウンドの高域成分の量を調節します。
- ⑥REVERBノブ: 内蔵リバーブの量を調整します。このアンプは最新世代のデジタル・リバーブを内蔵しており、滑らかで温かみのある、ナチュラルなリバーブ音が得られます。
- ⑦AUX端子: 3.5mmミニプラグのケーブルでポータブルオーディオプレーヤーなどを接続でき、音楽を再生しながら楽器を演奏できます。入力された信号は、楽器の信号とバランス良く出力されるよう設計されています。
- ⑧PHONES 端子: 1/8インチミニプラグでヘッドフォンを接続します。
- ⑨ON/OFFスイッチ: アンプの電源のオン/オフを切り替えます。

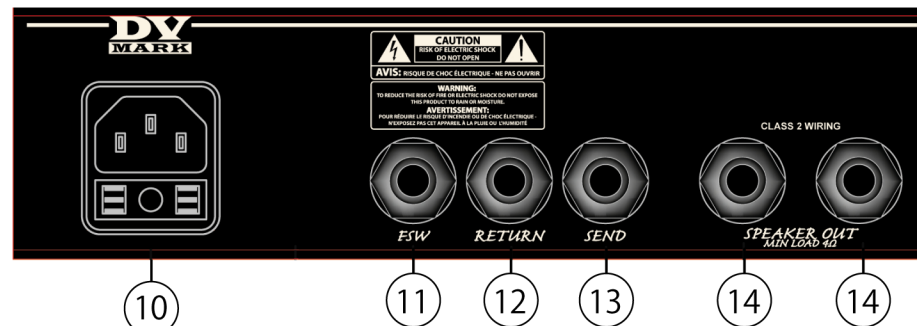

- ⑩AC電源端子: 付属の電源ケーブルを接続する端子です。電源ヒューズのホルダーも内蔵しており、電源ヒューズと予備のヒューズが収められています。
- ⑪FSW: 1/4インチ・フォーンプラグ付ケーブルのシングルタイプのアンプスイッチをこの端子に接続すると、リバーブスイッチとなります。
- ⑫⑬SEND/RETURN EFFECT端子: エフェクト・ペダルやラックマウント・エフェクターなどエフェクト機器を接続出来ます。SEND EFFECT 端子とエフェクト機器の入力端子、RETURN EFFECT端子とエフェクト機器の出力端子を、それぞれ楽器用のシールド・ケーブルで接続して下さい。
- ⑭SPEAKER OUT端子: これらの2つの端子は並列に接続されており、合成インピーダンスが最少で4Ωまでの負荷をドライブ出来ます。すなわち8Ωのキャビネット2台、または4Ωのキャビネット1台が使用出来ます。必ずスピーカーケーブルをご使用ください。(ギター用のシールド・ケーブルは接続しないで下さい。)

【技術仕様】

- チャンネル数: 1
- コントロール: LEVEL
- イコライザー: BASS, MID, HIGH
- スピーカー出力: 1/4インチ標準フォーン端子 ×2
- 出力: 60W@4Ω / 50W@8Ω
- 電源電圧: 100V, 50/60Hz
- ヒューズ: T 6.3A 250V (100V/120V用)
- その他の機能
- リバーブ用アンプスイッチ端子
- エフェクト・SEND/リターン端子
- 寸法: 200 (W) × 70 (H) × 221 (D) mm
- 重量: 1.9kg

【BLOCK DIAGRAM】

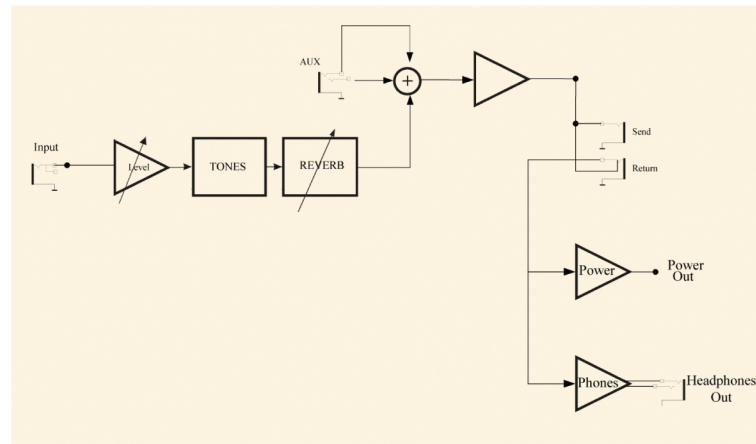

Markbass / DV MARK / Markacousticアンプは、ご使用の国や地域に応じて製造されており、工場出荷時にその国や地域の電源電圧に合わせて設定されています。機器認証の関係で、電源電圧の変更はできません。